

# TARPON 84Q X

使用手册

arctik® TARPON 84Q X  
ARCHITECTURAL TECHNOLOGY AM1393

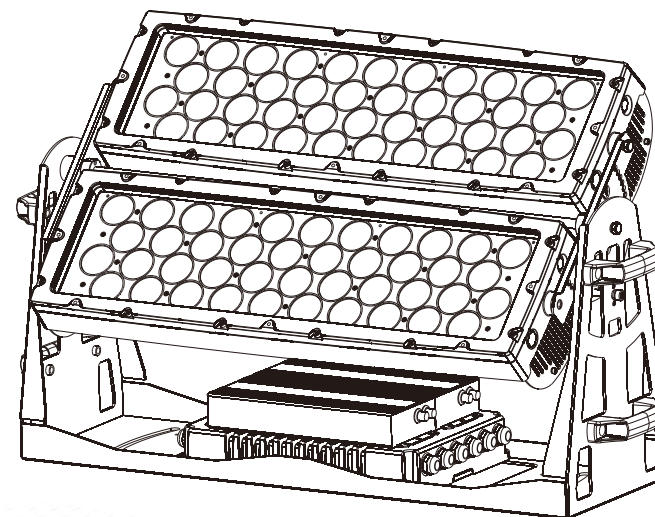

MODEL:AM1393XLET



广州市雅江光电设备有限公司

Guangzhou Yajiang Photoelectric Equipment Ltd.

电话/Tel : 020-86947788 邮箱/E-mail : sales@yajiang.cn

传真/Fax : 020-86943773 网址/Website : www.yajiang.cn

Since 1985

RD-AM1393-SM-01(ARC-C)

# 1 产品技术参数

## 1.1 产品规格

产品型号	AM1393XLET
尺寸	881 × 252 × 569(mm)
重量	45.3KG
灯具功率	1200W
工作电压	AC163~305V
频率	50/60Hz
防护等级	IP67
环境温度	-20℃~45℃
灯珠数量	R/G/B/LX84(PCS)
控制方式	DMX512/RDM

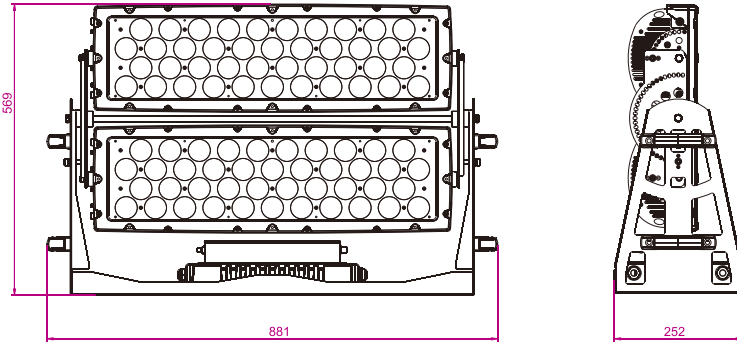

## 4.10 CS\_SET色温校正设置 (CS\_SET)

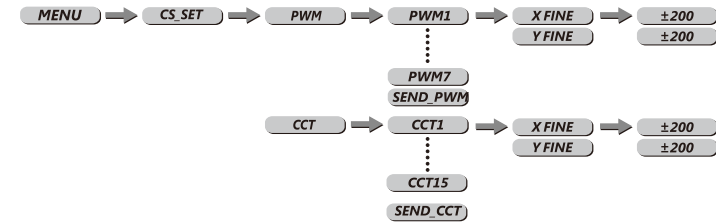

- 长按电源键开机，开机后，选择"CS\_SET"菜单，按ENTER键进入"CCT"，AM700的"CCT"菜单内色温参数选择CCT1~CCT15输入X FINE和Y FINE数值，AM700比灯具多出来的色温段全输入0；
- AM700的"CCT"菜单再选择"SEND CCT"，就可以将1800K~10000K的参数传输到灯具中；
- SEND PWM使用方式同上。

## 4.11 UC功能设置 (UC-CALIB)



- 在【UC-CALIB】菜单按【ENTER】键进入灯具出光一致设置；
- 按【DOWN】/【UP】键来【RED】、【GREEN】和【BLUE】。
- 按【ENTER】进入颜色反度调整，按【DOWN】/【UP】键修改数值【0~255】，按【ENTER】显示【SEND...】发送保存；UC功能【UC-CALIB】参数用于调整静态数据、DMX控台【RED】、【GREEN】和【BLUE】三通道的颜色比例，从而保证多台灯具出光一致。

## 4.12 特殊功能设置 (SETTING)

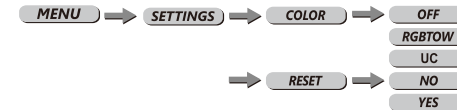

- 【COLOR】是RGB混色配比，按"UP"/"DOWN"键选择，【OFF】是关闭混色配比，保持100%亮度，RGB是选择RGB三基色达到视觉上的白光效果，RGB三基色的比例可在【CALIB】功能选项【RGBTOW】内调整，UC兼容旧版本灯具的RGB混色配比，保持色差一致。
- 灯具复位【RESET】，当选择YES时，按Enter键发送，灯具将复位为出厂设置模式。

【ENTER】键显示【SEND...】发送保存；

- 当灯具工作在【ARC FULL】通道模式时，【WHITE 1~9】设置的参数是CH5通道选择的不同色温的白光；
- 白光平衡【RGBTOW】参数，用于调整DMX控台【RED】、【GREEN】和【BLUE】三通道的颜色比例，从而控制适合的白光。

## 4.8 通道模式自定义选择（PERSON）

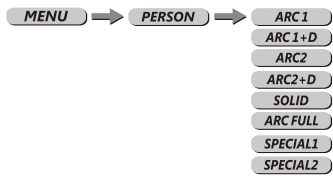

- 在【PERSON】菜单按【ENTER】键进入通道模式自定义选择；
- 按【UP】/【DOWN】键进行选择【ARC 1】，【ARC 1+D】，【ARC 2】，【ARC 2+D】，【SOLID】，【ARC FULL】，【SPECIAL 1】，【SPECIAL 2】八个DMX通道模式，按【ENTER】键发送，发送完毕自动返回。
- 【SOLID】通道模式是单一DMX通道，控制所有LED。

## 4.9 DMX地址码设置（DMX）



- 在【DMX】菜单按Enter键进入地址码设置；
- 按【UP】/【DOWN】键选择【1~512】数值，按Enter键发送，发送完毕自动返回，灯具接收到正确的信号显示绿色，接收到错误的信号显示红色，或者不做任何反应。

## 1.2 安全警告

### 重要提醒：

- 此设备安装与维护有关的人员要具有电子技术员资格。
- 本灯具出厂前已经过严格检验合格后才能出厂。
- 为确保这些条件的正常和安全操作，用户必须遵守此说明书以下安全规定和注意事项。
- 重点：生产厂家将不对任何未按此说明书正常操作使用和未经许可则私自更改设备所引起的任何事故和损失负责。

### 注意：

- 特别注意电源电压与主机标示电压是否一致，确保使用电压在技术参数标识的电压范围内。
- 不要将其它电器的电源线与本灯电源输入输出接头线连接在一起，也不要将其它电器的DMX512信号线与本灯DMX512信号输入输出接头线连接在一起。
- 在使用连接110V~220V交流电前先检查确保电源开关插座接地线良好。
- 为确保电源使用安全请使用质量合格的电源插座或者剪掉插头直接连接开关。
- 本灯接地线为黄/绿双色。
- 在移动或安装使用中注意，避免金属硬物碰撞灯具。
- 灯具上的保护屏、透镜或紫外屏如果产生可见的损坏，即损坏到失效程度，如产生裂缝或深痕时，应更换。



警告，小心触电！

- 灯具光源只能由制造商或其服务代理人或类似的专业人员去更换。
- 如果这种灯具的外部电缆或软线损坏，则应由制造商或其服务代理人或类似的专业人员去独家更换，以避免危险。

## 2 安装

### 2.1 装置

水平放置:

先把吊挂下架固定在所放置的地方，装上螺丝，如图2.1-1所示。

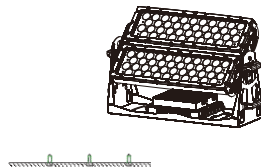

### 2.2 电源连接

本产品规定使用输入电源线为三芯电缆电源线，连接图如下：

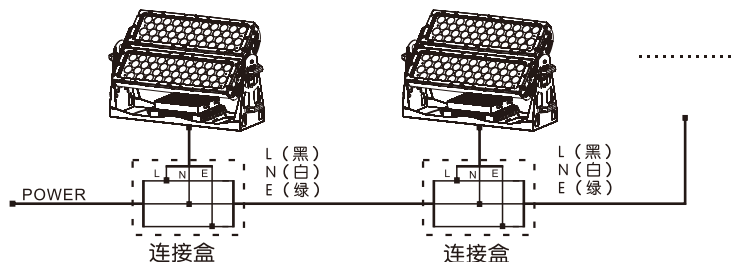

### 2.3 信号线连接

使用本产品DMX512信号输入输出接头线连接时,超过60米长的,必须增加一级信号放大器。

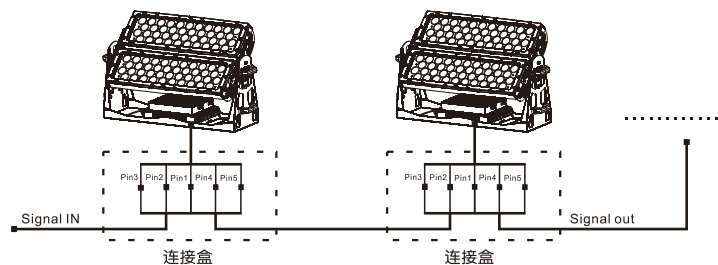

信号  
针线  
1、Pin1 屏蔽 GND/0伏  
2、Pin2 (黑) 输入数据 (-)  
3、Pin3 (白) 输入数据 (+)  
4、Pin4 (绿) 输出数据 (-)  
5、Pin5 (红) 输出数据 (+)

### 4.5 静态模式 (STATIC)

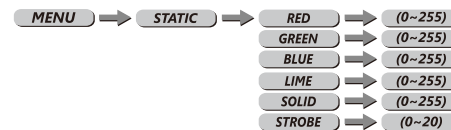

- 在【STATIC】菜单按【ENTER】键进入静态模式设置；
- 按【DOWN】/【UP】键来选择【Red】、【Green】、【Blue】、【Lime】、【Solid】和【Strobe】。
- 按【ENTER】键进入数值调整，按【DOWN】/【UP】键修改数值，按【ENTER】键显示【Send...】发送保存；
- 【STATIC】静态模式使灯具每次通电重启后都自动保持一种状态颜色的显示。

### 4.6 调光模式设置 (DIMMER)

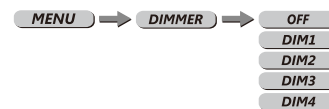

在【DIMMER】菜单按Enter键进入调光速度模式设置。

按Up/Down键进行选择【OFF】、【DIM 1】、【DIM 2】、【DIM 3】和【DIM 4】模式。

【OFF】为普通调光曲线，【DIM 1】、【DIM 2】、【DIM 3】和【DIM 4】为不同柔性效果的平滑调光曲线。平滑调光曲线消除了传统调光方法的抖动性，将调光曲线做到非线性柔和性，给视觉带来舒适感。

### 4.7 白光平衡调整设置 (CALIB)

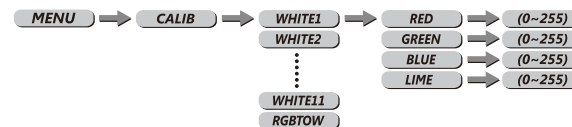

- 在【CALIB】菜单按【ENTER】键进入白光平衡调整设置；
- 按【DOWN】/【UP】键来选择【WHITE 1~11】和【RGB】，按【ENTER】键进入；
- 按【DOWN】/【UP】键来选择【RED】、【GREEN】、【BLUE】、【LIME】按【ENTER】键进入颜色灰度调整，按【DOWN】/【UP】键修改数值【0~255】，按

## 4.4 菜单

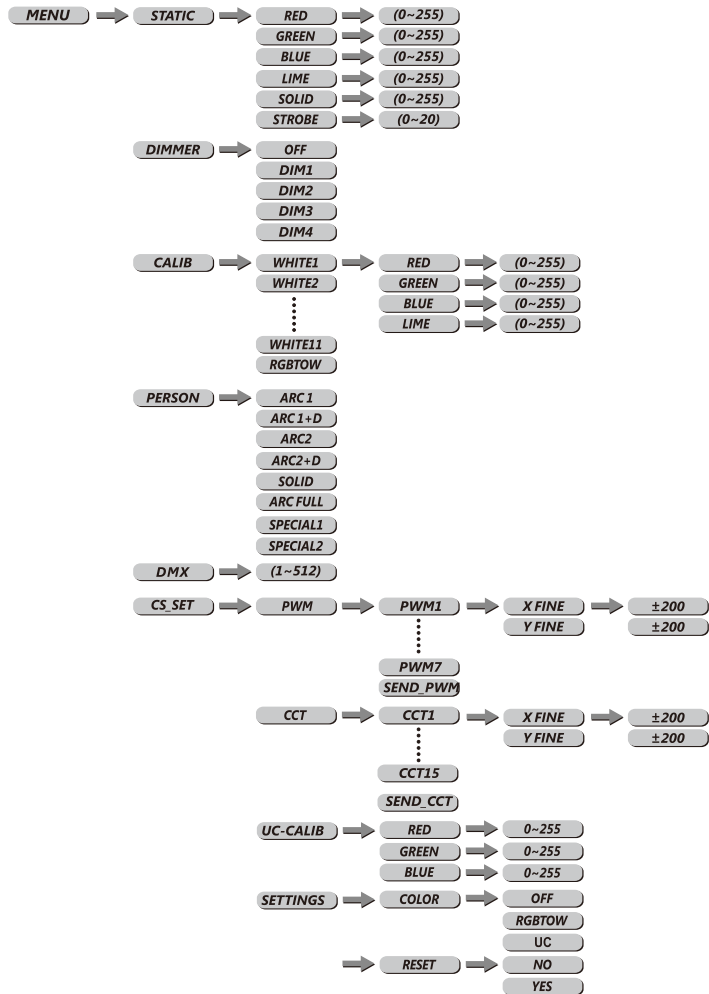

## 3 使用DMX512控台

### 3.1 设置地址码

用标准的DMX512信号线或者IP66的信号线把灯具串联起来。

在DMX菜单中设置DMX地址码。

可以根据需要设置相同的地址码或者分别设置不同的地址码。

### 3.2 DMX512通道表

- 注意：这个产品有八种DMX模式：  
【ARC1】，【ARC 1+D】，【ARC 2】，【ARC 2+D】，【SOLID】，【ARC FULL】，  
【SPECIAL 1】和【SPECIAL 2】。

ARC 1通道模式

通道	数值	控制功能
1	000 ↔ 255	红色
2	000 ↔ 255	绿色
3	000 ↔ 255	蓝色

ARC 1+D通道模式

通道	数值	控制功能
1	000 ↔ 255	总调光
2	000 ↔ 255	红色
3	000 ↔ 255	绿色
4	000 ↔ 255	蓝色

### ARC 2 通道模式

通道	数值	控制功能
1	000 ↔ 255	红色
2	000 ↔ 255	绿色
3	000 ↔ 255	蓝色
4	000 ↔ 255	草绿色

### ARC 2+D 通道模式

通道	数值	控制功能
1	000 ↔ 255	总调光
2	000 ↔ 255	红色
3	000 ↔ 255	绿色
4	000 ↔ 255	蓝色
5	000 ↔ 255	草绿色

### SOLID 通道模式

通道	数值	控制功能
1	000 ↔ 255	控制所有LED

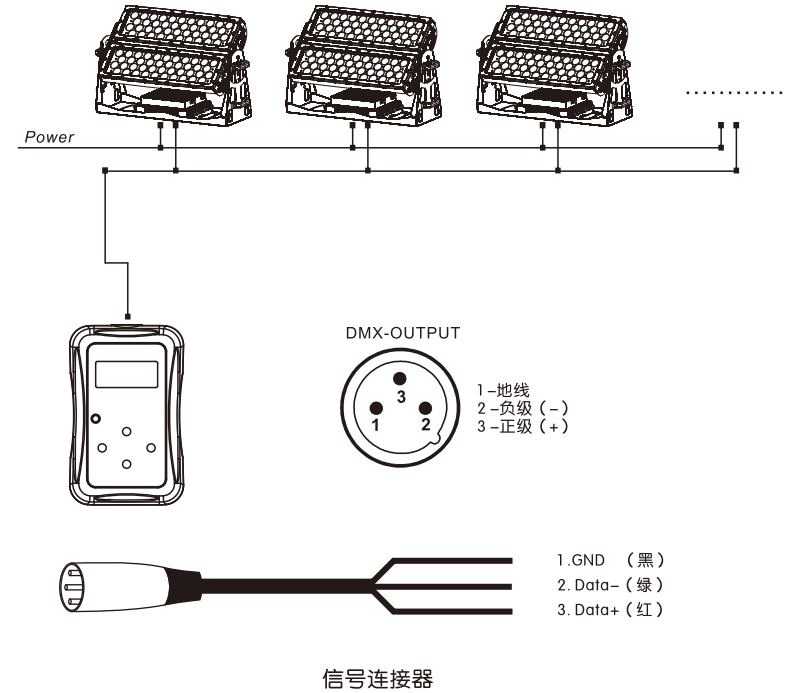

## 4.3 按键操作

- POWER: 开启电源;
- MENU: 返回菜单 (长按此键关闭电源);
- ENTER: 确定数据值或选择循环数据窗口;
- UP: 循环选择子菜单, 向上循环调节数据值;
- DOWN: 循环选择子菜单, 向下循环调节数据值。

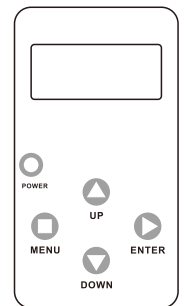

## 4 使用AM-700 DMX编码器

### 4.1 产品规格

电池: 2 x 1.5V AA

重量: 0.2kg

尺寸: 110x70x28mm

### 4.2 参数设置

本灯具正常工作前必须先设置灯具参数，灯具参数包括：DMX地址码、DMX通道模式、白光平衡调整、调光模式、STATIC模式。通过外置的DMX编码器可方便地设置灯具参数。

将DMX编码器信号与灯具输入信号线对接，然后接通灯具电源，打开DMX编码器菜单，可以同时为灯具进行设置。

#### ARC 1+FULL 通道模式

通道	数值	控制功能
1	000 ↔ 255	总调光
2	000 ↔ 255	红色
3	000 ↔ 255	绿色
4	000 ↔ 255	蓝色
5	000 ↔ 010	无效
	011 ↔ 030	RED 100%/GREEN UP/BLUE 0%
	031 ↔ 050	RED DOWN/GREEN 100%/BLUE 0%
	051 ↔ 070	RED 0%/GREEN 100%/BLUE UP
	071 ↔ 090	RED 0%/GREEN DOWN/BLUE 100%
	091 ↔ 110	RED UP/GREEN 0%/BLUE 100%
	111 ↔ 130	RED 100%/GREEN 0%/BLUE DOWN
	131 ↔ 150	RED 100%/GREEN UP/BLUE UP
	151 ↔ 170	RED DOWN/GREEN DOWN/BLUE 100%
	171 ↔ 200	RED 100%/GREEN 100%/BLUE 100%
	201 ↔ 205	WHITE1 : 3200K
	206 ↔ 210	WHITE2 : 3400K
	211 ↔ 215	WHITE3 : 4200K
	216 ↔ 220	WHITE4 : 4900K
	221 ↔ 225	WHITE5 : 5600K
	226 ↔ 230	WHITE6 : 5900K
	231 ↔ 235	WHITE7 : 6500K
236 ↔ 240	WHITE8 : 7200K	
241 ↔ 245	WHITE9 : 8000K	
246 ↔ 250	WHITE10 : 8500K	
251 ↔ 255	WHITE11 : 10000K	
6	000 ↔ 009	无效
	010 ↔ 255	频闪从慢到快
7	000 ↔ 009	"调光速度恢复为灯具DIMMER设置值"
	010 ↔ 029	OFF(调光速度曲线关)
	030 ↔ 069	DIM1 (速度曲线1, 最快)
	070 ↔ 129	DIM2 (速度曲线2)
	130 ↔ 189	DIM3 (速度曲线3)
	190 ↔ 255	DIM4 (速度曲线4, 最慢)

SPECIAL 1 通道模式

通道	数值	控制功能
1	000↔255	总调光
2	000↔009	无效
	010↔255	频闪从慢到快
3	000↔009	"调光速度恢复为灯具DIMMER设置值"
	010↔029	OFF(调光速度曲线关)
	030↔069	DIM1 (速度曲线1, 最快)
	070↔129	DIM2 (速度曲线2)
	130↔189	DIM3 (速度曲线3)
	190↔255	DIM4 (速度曲线4, 最慢)
4	000↔255	红色 (灯组1)
5	000↔255	绿色 (灯组1)
6	000↔255	蓝色 (灯组1)
7	000↔255	草绿色灯组1)
8	000↔255	红色 (灯组2)
9	000↔255	绿色 (灯组2)
10	000↔255	蓝色 (灯组2)
11	000↔255	草绿色 (灯组2)
12	000↔255	红色 (灯组3)
13	000↔255	绿色 (灯组3)
14	000↔255	蓝色 (灯组3)
15	000↔255	草绿色 (灯组3)
16	000↔255	红色 (灯组4)
17	000↔255	绿色 (灯组4)
18	000↔255	蓝色 (灯组4)
19	000↔255	草绿色 (灯组4)
20	000↔255	红色 (灯组5)
21	000↔255	绿色 (灯组5)
22	000↔255	蓝色 (灯组5)
23	000↔255	草绿色 (灯组5)
24	000↔255	红色 (灯组6)
25	000↔255	绿色 (灯组6)
26	000↔255	蓝色 (灯组6)
27	000↔255	草绿色 (灯组6)
28	000↔255	红色 (灯组7)
29	000↔255	绿色 (灯组7)
30	000↔255	蓝色 (灯组7)
31	000↔255	草绿色 (灯组7)

32	000↔255	红色 (灯组8)
33	000↔255	绿色 (灯组8)
34	000↔255	蓝色 (灯组8)
35	000↔255	草绿色 (灯组8)

SPECIAL 2 通道模式

通道	数值	控制功能
1	000↔255	总调光
2	000↔255	红色
3	000↔255	绿色
4	000↔255	蓝色
5	000↔255	草绿色
6	000↔010	无效
	011↔030	RED100%/GREEN UP/BLUE0%
	031↔050	RED DOWN/GREEN100%/BLUE0%
	051↔070	RED0%/GREEN 100%/BLUE UP
	071↔090	RED0%/GREEN DOWN/BLUE 100%
	091↔110	RED UP/GREEN 0%/BLUE 100%
	111↔130	RED100%/GREEN 0%/BLUE DOWN
	131↔150	RED100%/GREEN UP/BLUE UP
	151↔170	RED DOWN/GREEN DOWN/BLUE 100%
	171↔200	RED100%/GREEN 100%/BLUE 100%/LIME 100%
	201↔205	WHITE1 : 3200K
	206↔210	WHITE2 : 3400K
	211↔215	WHITE3 : 4200K
	216↔220	WHITE4 : 4900K
221↔225	WHITE5 : 5600K	
226↔230	WHITE6 : 5900K	
231↔235	WHITE7 : 6500K	
236↔240	WHITE8 : 7200K	
241↔245	WHITE9 : 8000K	
246↔250	WHITE10 : 8500K	
251↔255	WHITE11 : 10000K	
7	000↔009	无效
	010↔255	频闪从慢到快
8	000↔009	"调光速度恢复为灯具DIMMER设置值"
	010↔029	OFF(调光速度曲线关)
	030↔069	DIM1 (速度曲线1, 最快)
	070↔129	DIM2 (速度曲线2)
	130↔189	DIM3 (速度曲线3)
	190↔255	DIM4 (速度曲线4, 最慢)